

ФИЛЬТРАТ - фильтры для воды

Filtrat.com.ru

# Паспорт, руководство по монтажу и эксплуатации

Умягчитель ФИЛЬТРАТ

Комплектация стандарт/премиум

Размер малый/средний/большой

# Содержание

<b>Используемые термины.....</b>	<b>3</b>
<b>Паспорт технического изделия</b>	
Назначение.....	5
Состав оборудования.....	6
Фильтрующие материалы.....	6
Требования фильтрующих материалов.....	7
Принцип работы.....	8
Технические характеристики.....	12
Требования к помещению.....	13
Требования к исходной воде.....	14
<b>Руководство по монтажу и наладке</b>	
Требования к монтажу.....	17
Сборка солевого бака.....	19
Запуск фильтра в работу.....	21
Расчет фильтроцикла.....	22
Настройка клапана управления Runxin.....	23
<b>Руководство по эксплуатации</b>	
Рекомендации по обслуживанию.....	28
Рекомендации по консервации.....	29
Правила хранения и транспортировки.....	30
Возможные неисправности.....	31

# Используемые термины

**Умягчитель** — комплект оборудования, предназначенный для удаления из воды растворенных загрязнений за счет процесса ионного обмена.

**Клапан управления** — элемент системы, обеспечивающий переключение направления потоков воды в различных режимах работы фильтра.

**Корпус фильтра** — это напорная емкость, в которой размещается дренажно-распределительная система и фильтрующий материал.

**ДРС (дренажно-распределительная система)** — это комплект трубопроводов, щелевых колпачков, обеспечивающий распределение и разделение потоков воды в различных режимах работы фильтра, а также предотвращающий вынос фильтрующего материала из фильтра.

**Солевой бак** — безнапорная пластиковая емкость для подготовки регенерационного раствора.

**Фильтрующий материал** — это элемент системы, наполняющий объем фильтра на 50-70 % и обеспечивающий очистку воды от примесей.

**Регенерация** — процесс восстановления первоначальной фильтрующей способности фильтрующего материала с целью многократного использования.

**Обратная промывка** — стадия процесса регенерации фильтра, направленная на взрыхление фильтрующего материала и удаление механических примесей.

**Прямая промывка** — стадия процесса регенерации фильтра, необходимая для уплотнения фильтрующего материала и сброса первого фильтрата в канализацию.

**Байпас** — резервная линия подачи воды в обход основного оборудования.

**Фильтроцикл** — период работы фильтра между регенерациями. Фильтроцикл рассчитывается исходя из количества загрязнений в воде.

# Паспорт технического изделия

## Паспорт технического изделия

### Назначение

Умягчитель предназначен для удаления солей жесткости, растворённого железа и марганца, а также для удаления органических веществ. Все загрязнения удаляются за счет химической реакции ионного обмена.

**Фильтры широко используются для подготовки воды в различных сферах деятельности человека:**

- в жилых домах, коттеджах;
- на предприятиях алкогольной и безалкогольной промышленности;
- на предприятиях пищевой промышленности и общественного питания;
- на парфюмерных и фармацевтических производствах;
- на предприятиях химической и нефтеперерабатывающей промышленности;
- в гостиницах, офисах, образовательных учреждениях.

## Состав оборудования

❗ В целях предохранения от механических повреждений составных частей при погрузо-разгрузочных работах, транспортировании и хранении, фильтры поставляются в разобранном виде.

## Составные части фильтра

1. Клапан управления
2. Верхний дистрибьютор
3. Корпус фильтра
4. Реагентная трубка
5. Фильтрующий материал
6. Водоподъемная труба
7. Солевой бак
8. Дренажно-гравийная подложка
9. Таблетированная соль
10. Нижний дистрибьютор

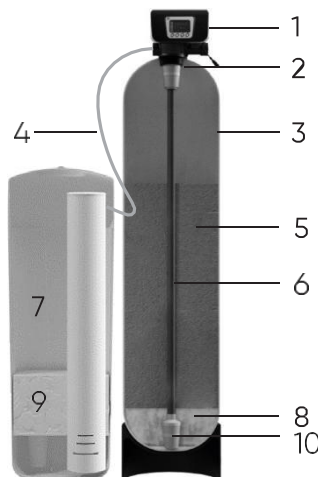

## Фильтрующие материалы

**ФИЛЬТРОМИКС** — новый фильтрующий материал на основе смеси ионообменных смол с добавлением полимера. Используется для комплексной очистки воды от ионов жесткости, железа, марганца, снижения концентрации органических соединений. Работа материала основана на принципах ионного обмена.

Разработан специально для решения проблем с питьевой водой в загородных домах. Входит в премиальную линейку фильтрующих материалов Фильтрат.

## Требования фильтрующих материалов

Наименование	ФИЛЬТРОМИКС А	ФИЛЬТРОМИКС В	ФИЛЬТРОМИКС В30	ФИЛЬТРОМИКС С25
Сфера применения	Вода с высокой ПМО и умеренным содержанием $Fe^{2+}$ , $Mn^{2+}$ , $Ca^{2+}$ , $Mg^{2+}$	Вода с умеренной ПМО и умеренным содержанием $Fe^{2+}$ , $Mn^{2+}$ , $Ca^{2+}$ , $Mg^{2+}$	Вода с умеренной ПМО и высоким содержанием $Fe^{2+}$ , $Mn^{2+}$ , $Ca^{2+}$ , $Mg^{2+}$	Вода с очень высоким содержанием ПМО, и умеренным содержанием $Fe^{2+}$ , $Mn^{2+}$ , $Ca^{2+}$ , $Mg^{2+}$
Цвет фильтрующего материала	Смесь белых, желтых и коричневых гранул			
Диапазон pH	2-12 (6-9*)			
Железо общее, мг/л	15	15	30	10
Марганец до, мг/л	3	3	5	3
Жесткость до, °Ж	15	15	15	12
ПО, $mgO_2/l$ , до	10	3	4	25
Обменная емкость, мг- экв./л	950**	1050**	1250**	950**
Регенерация	9- 12 % раствор NaCl			
Расход регенерата, г/л смолы	100-150			
Высота слоя (не менее), м	0,5			
Расширение слоя при промывке, %:	30			
Скорость потока в режиме фильтрации, м/ч	7-25***			
Скорость потока в режиме обратной промывки, м/ч	10-14			
Скорость потока в режиме прямой промывки, м/ч	1-10			
Скорость потока в режиме регенерации, м/ч	2-4			
Срок службы при рекомендуемых условиях эксплуатации, лет	5			

\* Рекомендуемое значение pH

\*\* При значениях жесткости воды близких к 12, рекомендуем снизить скорость фильтрации на 25%

\*\*\* Максимальная скорость фильтрации может изменяться в зависимости от количества минералов в воде

## Принцип работы

В рабочем режиме обрабатываемая вода проходит через входной патрубок клапана управления и попадает в верхнюю часть корпуса. Обрабатываемая вода проходит через верхний дистрибьютор, слой фильтрующего материала, попадает в нижний дистрибьютор, поднимается по водоподъемной трубе и выходит через открытый выходной патрубок клапана управления.

По мере фильтрования воды через слой фильтрующего материала в фильтре большая часть активных ионообменных групп будет замещаться ионами загрязняющих веществ из воды. В итоге обменная емкость материала будет полностью исчерпана. Для восстановления обменной емкости требуется регенерация катионита раствором поваренной соли.

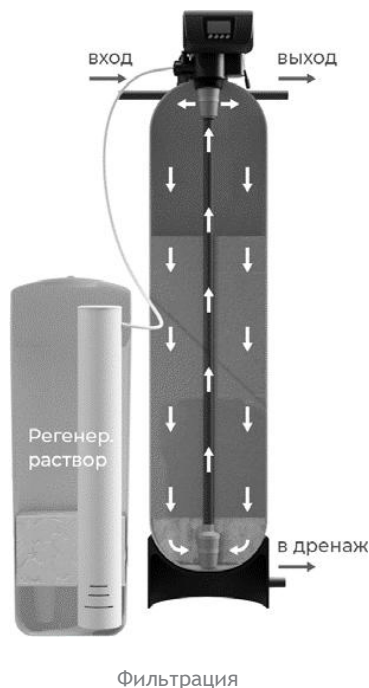

Концентрированный раствор соли для регенерации. Концентрированный раствор соли для регенерации готовится в солевом баке заблаговременно. Необходимо вовремя пополнять запас соли в баке. Необходимое количество воды для получения расчетного количества раствора заливается в солевой бак автоматически в конце процесса регенерации по программе, заложенной во время проведения наладочных работ. Для регенерации установок рекомендуется использовать специальную таблетированную соль, предназначенную для этих целей.

Применение мелкокристаллической и технической соли не рекомендуется, так как это может привести к забиванию солезаборного механизма и эжектора клапана управления.

## Процесс регенерации включает следующие операции:

1. **Обратная промывка** служит для взрыхления и очистки катионита от накопившегося механического осадка. При взрыхлении также удаляются мелкие деформированные частицы фильтрующего материала. Исходная вода подается на вход фильтра, а далее, за счет переключения потоков внутри клапана управления, поступает в водоподъемную трубку. Затем вода проходит нижний дистрибьютор и распределяется восходящим потоком снизу-вверх через слои фильтрующего материала. В этот момент происходит расширение слоя фильтрующего материала на 30-50 %, его взрыхление и перемешивание.

Далее вода с загрязнениями, вымытыми из слоев фильтрующего материала, проходит через верхний дистрибьютор, распределительные каналы клапана управления, поступает в дренажную линию и сбрасывается в канализацию. Скорость потока ограничивается тарировочной шайбой или вентилем на дренажной линии.

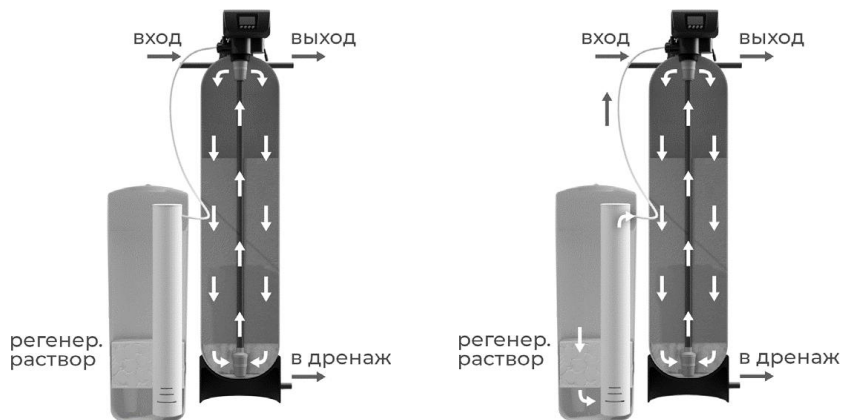

1. Обратная промывка

2. Подача реагента

2. **Обработка раствором поваренной соли и медленная отмывка** служит для восстановления обменной емкости материалов путем замещения ионов загрязняющих веществ на ионы натрия из регенерирующего раствора. За счет переключения потоков клапан управления направляет исходную воду в солезаборный отсек. За счет создания разрежения в эжекторе клапана концентрированный (26 %-ный) раствор поваренной соли из солевого бака по реагентной трубке поднимается в клапан управления. Далее происходит разбавление раствора и снижение его концентрации до 10-15 % и подача в объем фильтра. Раствор постепенно вытесняет воду из фильтра и наполняет весь объем. Вытесненная вода поднимается по водоподъемной трубе и сливается в дренаж.

По окончании подачи регенерационного раствора с такой же скоростью производится медленная проточная отмывка слоя ионообменной смолы исходной водой. Концентрированный раствор загрязнений также сливается в дренаж.

3. **Быстрая проточная отмывка.** Служит для уплотнения слоя фильтрующего материала и удаления из него остатков отработанного регенерационного раствора соли, а также для сброса первого фильтрата. Исходная вода через входной патрубок клапана подается на верхний дистрибьютор, проходит слой фильтрующего материала, промывая и уплотняя его, собирается через нижний дистрибьютор и по водоподъемной трубе поднимается в клапан управления и сбрасывается в канализационный коллектор через дренажный патрубок.

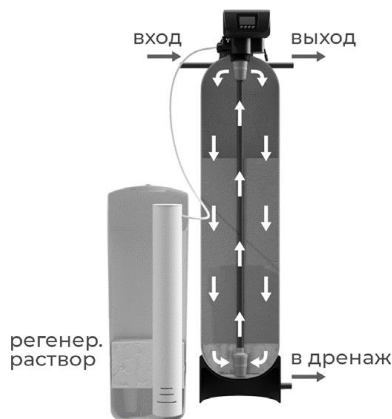

3. Прямая промывка

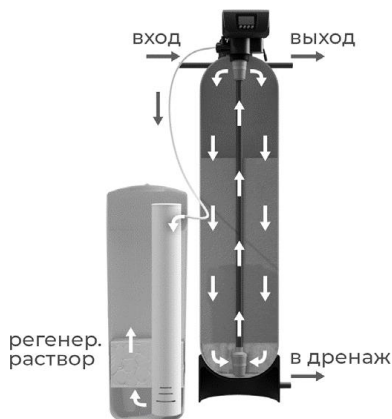

4. Заполнение водой реагентного бака

4. **Заполнение водой солевого бака** происходит непосредственно после его опорожнения. Это обеспечивает автоматическое приготовление солевого раствора для последующих регенераций. Время заполнения задаётся при настройке клапан управления. Объем солевого раствора регулируется механическим поплавком., который также предохраняет систему от переполнения. Исходная вода через входной патрубок клапана управления подается в солезаборную линию и по трубке заливается в солевой бак.

В случае достижения верхнего уровня воды в баке, поплавковый клапан перекрывает подачу воды в бак, и фильтр находится под давлением в режиме окончания стадии заполнения.



Не забывайте своевременно пополнять количество соли в солевом баке.

## Потребляемая мощность

Режим	Значения
Сервис, Вт, не более	5
Переключение режимов, Вт, не более	40

## Технические характеристики

Параметры	Малый	Средний	Большой
Присоединительные порты вход / выход / дренаж, дюйм		3/4 x 3/4 x 1/2	1 x 1 x 1/2
Производительность , м³/ч, до	1,3	1,8	2,2
Объем воды на промывку, м³/ч	0,51	0,73	0,86
Габариты фильтра в сборе (H/D), мм	1590 / 266	1563 / 318	1576 / 343
Габариты солевого бака, (ДхШхВ), мм		332 x 332 x 880	
Объем солевого бака, л		70	
Объем фильтрующего материала, л	25	50	75
Количество гравия, л	7	9	11
Масса в рабочем состоянии, кг	77	85	100
Дренажно- распределительная система: верхний дистрибьютор / диаметр присоединения	Верхний дистрибьютор (0,25-0,28 мм) / 1,05''		
Водоподъемная труба, диаметр присоединения, дюйм	1,05''		
Нижний дистрибьютора, диаметр присоединения, дюйм	Нижний дистрибьютор (0,25-0,28 мм) / 1,05''		

## Требования к помещению

1. Фильтр должен располагаться в отапливаемом помещении при температуре не ниже +5 °С и не выше +40 °С.
2. Диаметр трубопровода должен соответствовать диаметру подключения у клапана управления.
3. На месте монтажа должна быть безнапорная канализация с пропускной способностью, соответствующей пиковому сбросу при промывке фильтра, а также не далее 5 метров от места размещения ионообменного фильтра и не выше 0,5 метра от дренажного ограничителя клапана управления.
4. Относительная влажность воздуха < 70 %.
5. Устройство работает при напряжении 12 В, поступающем от блока питания из сети с напряжением 220 В и частотой 50 Гц. Соответственно, в помещении должна находиться брызгозащищенная заземленная розетка, подключенная через защитный трансформатор для защиты оборудования от скачков напряжения.



**Внимание:** розетка не должна быть подключена через выключатель.

6. Участок размещения фильтра должен иметь ровный твердый пол.
7. Фильтр не должен подвергаться воздействию прямого солнечного света, пыли, агрессивных газов.
8. Необходимо обеспечить подсоединение трубопровода к канализационному коллектору с разрывом струи.



Избегайте возникновения противодействия в дренажном патрубке.

9. Размещайте фильтр не ближе 150 мм от стен для обеспечения доступа для сервисного обслуживания.
10. Фильтр монтируется в месте, где ущерб от возникновения течи будет минимальным.

## Требования к исходной воде

Ниже приведены общие требования для ионообменных фильтрующих материалов.

По параметрам рН, Fe, Mn, °Ж, перманганатной окисляемости фильтрующий материал подбирается в соответствии с требованиями.

Наименование	Значение
Рабочая температура, °С	5-35
Входное давление воды, атм	2,5-6
Мутность, глина, суглинки	отсутствие
Сероводород	отсутствие
Сульфиды (по H <sub>2</sub> S)	отсутствие
Концентрация свободного хлора, мг/л, до	0,5
Углекислота CO <sub>2</sub>	отсутствие
Нефтепродукты	отсутствие
Коллоидная кремниевая кислота	отсутствие

**Руководство  
по монтажу  
и наладке**

## Руководство по монтажу и наладке

### Требования к монтажу

- !** **Внимание:** монтажные работы должны проводиться квалифицированными специалистами с соблюдением строительных норм и правил, а также в соответствии с требованиями настоящей инструкции.

Если вы используете гибкий шланг для подключения дренажа, перегибов быть не должно.

1. Убедитесь, что корпус пуст и чист. Установите корпус на ровную, строго горизонтальную поверхность.
2. Склейте нижний дистрибьютор с водоподъемной трубкой. Установите и отцентрируйте водоподъемную трубу с нижним дистрибьютором в корпусе.
3. Если в конструкции используется лучевая распределительная система, соберите ее внутри корпуса.



- !** **Внимание:** не надавливайте на водоподъемную трубу во избежание поломки нижнего дистрибьютора.

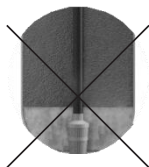

4. Обрежьте водоподъемную трубу в соответствии с рисунком.

**!** **Важно:** обрезка по горловину требуется только для клапанов управления Ruxip, для других клапанов управления необходимо обрезать водоподъемную трубку на 1 см выше.



Обрезка водоподъемной трубы

5. Наденьте на водоподъемную трубу пластиковую крышку или прикройте ее другим доступным материалом.
6. Пользуясь воронкой, засыпьте дренажно-гравийную подложку на дно фильтра таким образом, чтобы она скрыла нижний дистрибьютор на 2-3 см. Далее засыпьте фильтрующий материал в корпус фильтра в последовательности, указанной продавцом. Придерживайте трубу и не давите материалу выдавить ее вверх, иначе при монтаже клапана управления можно повредить нижний дистрибьютор.
7. После засыпки фильтрующего материала снимите защитную крышку, надетую при засыпке, и слегка смажьте верхнюю кромку трубы по наружной части силиконовой смазкой.



Заполнение фильтра материалом

**!** **Внимание:** категорически запрещается смазывать резиновые части клапана управления автомобильными смазками на нефтяной основе! Это приведет к разрушению немаслостойкой резины!

8. После удаления частиц фильтрующего материала с горловины и резьбы корпуса фильтра, аккуратно наденьте клапан управления с верхним дистрибьютором на водоподъемную трубу, отцентрируйте его на резьбовом соединении и надавите на него сверху так, чтобы уплотнение клапана управления «село» на трубу; после этого заверните клапан управления до упора.

**!** **Внимание:** не перетягивайте клапан управления по резьбе во избежание срыва или разрушения соединения.

9. Подключите фильтр в разрыв магистрали подачи холодной воды, используя стандартную трубную арматуру и фитинги. Для удобства запуска, эксплуатации и обслуживания оборудования необходимо предусмотреть запорную арматуру на входной и выходной линии подачи воды, а также байпасную линию.
10. Диаметр дренажной трубки должен быть не меньше внутреннего диаметра дренажного ограничителя клапана управления.
11. Соберите и подключите солевой бак в соответствии с рекомендациями.

## Сборка солевого бака

Объем солевого бака подбирается под каждый типоразмер фильтра и объем фильтрующего материала. В качестве реагента необходимо применять таблетированную соль экстракласса.

### Комплектующие солевого бака:

- **Корпус солевого бака (1).** Пластиковая емкость, в объеме которой готовится солевой раствор.
- **Шахта от солевого бака (2).** Пластиковая труба, внутри которой размещается солезаборный механизм. В основании шахты сделаны прорезы, для того чтобы раствор попадал в солезаборный механизм.
- **Трубка реагентная 3/8" (3).**
- **Фитинги 3/8" —** это комплект присоединений реагентной трубки к клапану управления фильтра и солезаборному механизму.
- **Слезаборный механизм с поплавком (4).** Устройство предназначенное для контролируемого забора раствора и заполнения солевого бака. Поплавковая система служит для установки оптимального уровня раствора. Поплавок поднимается и перекрывает подачу воды. Также поплавок необходим, чтобы воздух не попадал в фильтр в режиме медленной промывки. По мере опустошения солевого бака клапан поплавка солезаборного механизма падает в паз и закрывает выход, тем самым предотвращая забор воздуха в линию.
- **Фальшдно (5) —** это пластиковая конструкция, обеспечивающая пространство для поднятия нерастворенной соли над уровнем концентрированного солевого раствора, что обеспечивает лучшую циркуляцию воды и растворение.

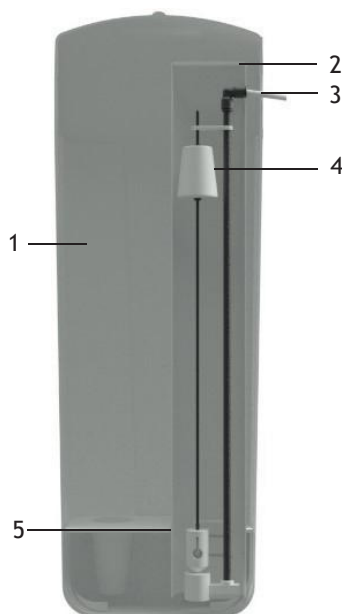

## Последовательность сборки солевого бака:

**Шаг 1.** Освободите пространство солевого бака от всех комплектующих.

**Шаг 2.** Соберите фальшдно. Для сборки необходимо вставить стаканчики в пазы основания. Каждый крепится к основанию на защелках. Пластик очень прочный, не бойтесь надавить сильнее.

**Шаг 3.** Установите фальшдно в солевой бак. Необходимо обратить внимание на то, что у фальшдна есть лепестки. Они выполнены таким образом, что должны согнуться и распереть фальшдно в солевом баке. Это предотвратит его смещение в процессе эксплуатации.

**Шаг 4.** Отрегулируйте поплавков солезаборного механизма в соответствии с требуемым объемом солевого раствора. Установите солезаборный механизм в шахту. Убедитесь, что поплавковая система свободно перемещается в шахте, а соединительный фитинг выходит из бокового отверстия шахты и свободен для подключения к трубке. Крышка солевой шахты должна свободно закрываться, не задевая солезаборный механизм.

**Шаг 5.** Установите солевую шахту в посадочное место фальшдна. Убедитесь, что шахта достигла дна солевого бака, уперлась в него и плотно зафиксирована фальшдном.

**Шаг 6.** Просверлите отверстие для реагентной трубки в верхнем торце солевого бака, если там нет заводской заготовки. Убедитесь, что отверстие и солевая трубка не мешают крышке солевого бака.

**Шаг 7.** Вставьте реагентную трубку в солевой бак и соедините с солезаборным механизмом. Убедитесь, что плотно вставили и надежно закрепили трубку в фитинге.

**Шаг 8.** Соедините реагентную трубку с клапаном управления.

## Запуск фильтра в работу

1. Фильтр, снабженный байпасной линией, приведите в положение байпас (вода не поступает в фильтр). Включите подачу воды. Откройте ближайший к корпусу кран и дайте воде стечь в течение нескольких минут, или до тех пор, пока из водопровода не будут удалены все инородные частицы, которые могли туда попасть при монтаже. После промывки линии подачи исходной воды закройте кран подачи воды.
2. Полностью закройте байпасный кран. Кран на линии выхода чистой воды фильтра должен быть закрыт.
3. Подключите клапан управления к сети электропитания и запрограммируйте его.
4. Переведите клапан управления фильтра в режим регенерации (обратная промывка). После этого медленно откройте вентиль подачи исходной воды и заполните фильтр.



Внимательно осмотрите линию подачи исходной воды на наличие течей.

5. Продолжайте заполнение фильтра до момента стабилизации потока воды в дренажной линии, отсутствия в потоке всплесков и пузырей воздуха.
6. После заполнения фильтра в ручном режиме переведите клапан управления фильтра в режим заполнения солевого бака. Засыпьте требуемый объем соли в солевой бак и дождитесь заполнения его водой. Подождите 30 минут для приготовления солевого раствора.
7. Для отмывки фильтрующего материала от консерванта и максимальной его активации произведите двойную последовательную регенерацию фильтра в ручном режиме. По итогу регенерации в режиме прямой промывки фильтра в дренаж должна поступать прозрачная бесцветная вода с отсутствием привкуса и запахов.
8. По окончании промывки фильтра дождитесь перевода его в рабочее положение, затем медленно откройте кран подачи очищенной воды потребителю. Пропустите воду через фильтр в течение 5 минут с целью промывки трубопровода и удаления воздуха из выходной магистрали.
9. Проверьте все трубопроводы и арматуру на наличие физических повреждений (трещины, искривления, вздутия, подтеки и т.п.), устраните по необходимости.

## Расчет фильтроцикла

Для многокомпонентного фильтрующего материала:

$$V = V_{fm} * k / (G + 2 * C_{Mn} + 1,37 * C_{Fe})$$

Для фильтрующего материала умягчения:

$$V = V_{fm} * k / G$$

Расход соли на регенерацию:

$$M = C * V_{fm}$$

$V$  – фильтроцикл, л

$V_{fm}$  – объем фильтрующего материала, л

$k$  – обменная емкость фильтрующего материала, мг-экв./л см. табл. Требования фильтрующих материалов

$G$  – общая жесткость исходной воды, мг-экв./л

$C_{Fe}$  – концентрация железа в исходной воде, мг/л

$C_{Mn}$  – концентрация марганца в исходной воде, мг/л

$M$  – масса соли, требуемая для регенерации







$C$  – количество соли на один литр смолы, кг/л

Соль растворяется в воде только до тех пор, пока раствор не станет насыщенным. Таким образом, некий объем рассола (насыщенного раствора соли) может содержать в себе строго определенное количество соли.

## Настройка клапана управления Runxin



- |                         |                                 |
|-------------------------|---------------------------------|
| 1. Цифровой дисплей     | 7. Панель клавиш                |
| 2. День                 | 8. Меню / Подтверждение команды |
| 3. Объём                | 9. Ручное управление / Возврат  |
| 4. Минуты               | 10. Клавиша вниз                |
| 5. Динамический дисплей | 11. Клавиша вверх               |
| 6. Панель символов      |                                 |

Вид		Описание	Примечание
Панель цифр	Панель фигур		
12:20		Текущее время 12:20	
A-01(02)		A-01 – тип управления с контролем по заданному объему, A-02 – тип управления с контролем по времени	
02:00		Время начала регенерации 2:00	
F-00		Кол-во пропускаемых обратных промывок	
12.08 m <sup>3</sup>		В режиме сервиса объем воды до регенерации 12.08 m <sup>3</sup>	
2-10 m		Стадия «Backwash» – длительность 10 минут	Примерно
3-50 m		Стадия «Brine & Slow Rinse» – длительность 60 минут	Примерно
4-05 m		Стадия «Brine Refill» длительность 5 минут	Примерно
5-08 m		Стадия «Fast Rinse» – длительность 8 минут	Примерно
H-14		Максимальный интервал между регенерациями	

## Настройка и ввод параметров

Например, вы находитесь в рабочем режиме и хотите изменить время с 9:45 на 11:28, и длительность промывки с 10 минут на 15 минут, действуйте следующим образом:

1. Если горит символ  $\text{F}$ , это значит, что кнопки заблокированы, для разблокировки необходимо нажать и удерживать в течении 5 секунд кнопки  $\blacktriangle$  и  $\blacktriangledown$ . Если символ отсутствует, это значит, что клавиатура разблокирована.

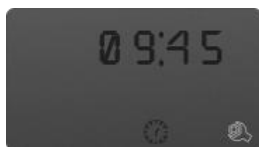

2. Нажмите  $\text{F}$  для входа в меню, на экране отобразятся следующие символы  $\text{🌀}$  и  $\text{🕒}$ , символ будет мигать.

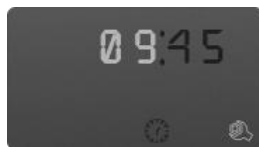

3. Нажмите  $\text{F}$  еще раз для входа в режим изменения настроек. Время (установка часов) и символ  $\text{🌀}$  начнут мигать.

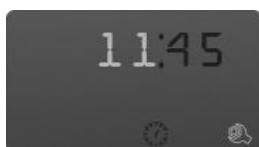

4. Нажимайте  $\blacktriangle$  до появления на экране необходимого значения 11.

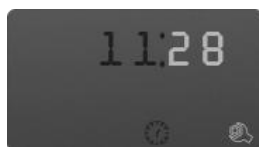

5. Нажмите  $\text{F}$  еще раз время (установка минут) и символ  $\text{🌀}$  начнут мигать, затем нажимайте  $\blacktriangledown$  до появления на экране необходимого значения 28.

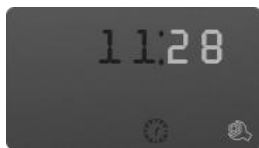

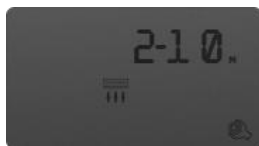

6. Нажмите , прозвучит звуковой сигнал, и символы прекратят мигать, программа снова в режиме ожидания.



7. Нажмите  или , до появления символа обратной промывки  как показано на рисунке слева.



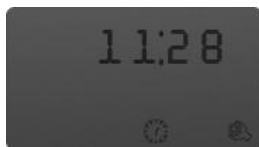

8. Нажмите  для входа в режим изменения настроек, цифра 10 и символ  начнут мигать. Нажимайте  до тех пор, пока на экране не появится 15.



9. Нажмите , прозвучит звуковой сигнал, и символы прекратят мигать, программа снова в режиме ожидания.



10. Нажмите  для выхода из режима установки параметров. Экран перейдет в рабочий режим, если в течение одной минуты не было никаких действий, то система автоматически перейдет в режим блокировки клавиш и на экране появится символ .

Остальные параметры настраиваются аналогично.

При настройке клапана управления руководствуйтесь формулами, указанными в разделе «Расчет фильтроцикла».

# Руководство по эксплуатации

## Руководство по эксплуатации

### Рекомендации по обслуживанию



**Внимание:** после квалифицированного монтажа и нескольких циклов полной регенерации фильтрующего материала установка полностью готова к работе.

В дальнейшем стабильная работа фильтра будет зависеть от соблюдения требований и условий эксплуатации оборудования.

#### Проверка системы:

1. Следите за правильностью настройки текущего времени.
2. Проверьте байпасную линию. Убедитесь, что вода проходит через фильтр.
3. Контролируйте, чтобы фильтр был постоянно подключен к сети электропитания.
4. Рекомендуется поддерживать уровень регенерационного раствора выше 2/3 бака.
5. Отслеживайте периоды обновления солевого раствора и расхода соли. В случае длительного отсутствия расхода соли или забора солевого раствора, произведите контрольную регенерацию в ручном режиме и убедитесь в наличии всех стадий работы фильтра. Либо обратитесь к специалистам.
6. Убедитесь, что фильтр всегда находится под давлением воды. В фильтре для регенерации фильтрующего материала используется насыщенный раствор соли NaCl. Для приготовления солевого раствора применяется специальная таблетированная соль. При повышенном содержании железа и марганца в необработанной воде рекомендуется периодически (например, раз в месяц) пользоваться специальными моющими присадками для ионообменных смол. Для отмывки смолы необходимо засыпать присадку в шахту солевого бака. Обработка смолы произойдет автоматически в процессе регенерации.

## Контроль автоматики

Один раз в 6 месяцев проверяйте правильность функционирования автоматики, для чего выполните регенерацию в ручном режиме и проконтролируйте правильность прохождения всех циклов промывки.

## Качество воды

Не реже одного раза в год контролируйте качество очищенной воды в части параметров, на которые воздействует фильтр.

## Замена фильтрующего материала

Производите замену фильтрующего материала с периодичностью, установленной производителем (проконсультируйтесь с продавцом).

## Рекомендации по консервации

Во избежание обезвоживания ионообменных смол и/или их микробиологического биообрастания в периоды длительных остановок производства необходимо соблюдать специальные меры предосторожности.

## Предотвращение обезвоживания

Чтобы не допустить полного высушивания ионита, фильтры с ионообменной смолой должны оставаться заполненными водой, иначе гранулы смолы при повторной гидратации могут растрескаться или расколоться.

## Защита от микробиологического биообрастания

В периоды длительной остановки производства микроорганизмы (водоросли, бактерии и т.д.) могут размножиться при благоприятных для этого условиях (температура, pH, присутствие органических веществ).

Эффективным методом предотвращения биообрастания фильтров в периоды остановки производства является применение высококонцентрированных (бактериостатических) растворов поваренной соли, ингибирующих рост микроорганизмов. В этом случае ионитный фильтр полностью заполняется 10-20 % раствором хлорида натрия на период остановки производства.

Перед последующим пуском смолы в работу необходимо провести двойную регенерацию для перевода ионита в рабочую форму.



**Внимание:** на время консервации необходимо в обязательном порядке сбросить давление с фильтра, отключить питание. В помещении всегда должна быть температура выше +5 °С.

## Правила хранения и транспортировки

Допускается хранение фильтра в разобранном и упакованном виде в теплом, сухом и темном помещении в течение 1 года до момента подключения и заполнения системы водой.

Условия хранения и транспортировки: температура от +5 до +40 °С, влажность до 70 %.

При транспортировке в холодное время года перед засыпкой в баллон рекомендуется оставить фильтр на сутки в помещении с температурой не ниже +10 °С.

## Возможные неисправности

Неисправность	Возможная причина	Действия
1. На дисплее не выводится текущее время	a. Отсоединен блок питания	a. Подсоедините блок питания
	b. Нет напряжения	b. Проверьте розетку или используйте другую
	c. Блок питания неисправен	c. Замените блок питания
	d. Электронная плата неисправна	d. Замените электронную плату
2. На дисплей выводится неправильное текущее время	a. Используется неисправная розетка	a. Подключите систему к другой розетке
	b. Отключение электричества	b. Переустановите текущее время
	c. Электронная плата неисправна	c. Замените электронную плату
3. Клапан управления проводит регенерацию в неправильное время суток	a. Отключение электричества	a. Переустановите текущее время
	b. Установлено неточное текущее время	b. Переустановите текущее время
	c. Установлено неправильное время начала регенерации	c. Установите правильное время начала регенерации
	d. Клапан управления настроен на немедленную регенерацию (установлен параметр)	d. Проверьте параметр «Режим регенерации» в настройках клапана управления

Неисправность	Возможная причина	Действия
4. Клапан управления остановился во время регенерации	a. Двигатель не работает	a. Замените двигатель
	b. Нет напряжения	b. Проверьте розетку или используйте др.
	c. Блок питания неисправен	c. Замените блок питания
	d. Электронная плата неисправна	d. Замените электронную плату
	e. Сломана передаточная шестеренка или крышка передаточного механизма	e. Замените шестеренку или крышку передаточного механизма (в сборе)
	f. Фиксатор поршня сломан	f. Замените крышку передаточного механизма (в сборе)
5. Клапан управления не проводит регенерацию автоматически после того, как нажали кнопку	a. Блок питания не подключен	a. Подсоедините блок питания
	b. Нет напряжения	b. Проверьте розетку или используйте другую
	c. Сломана передаточная шестеренка или привод	c. Замените шестеренку или привод
	d. Электронная плата неисправна	d. Замените электронную плату
6. Клапан управления не проводит регенерацию автоматически, но проводит после того, как нажали кнопку	a. Провод счетчика воды не подсоединен	a. Подсоедините провод счетчика воды к электронной плате
	b. Заедает или не вращается турбина счетчика воды	b. Снимите счетчик воды и проверьте на отсутствие инородных частиц
	c. Счетчик воды неисправен	c. Замените счетчик воды
	d. Электронная плата неисправна	d. Замените электронную плату
	e. Ошибка в настройках клапана управления	e. Проверьте настройки



**Внимание:** более широкий список неисправностей указан в инструкции к клапану управления.

